



KODAK SNAPIC A1

Fotoaparát na 35mm film

Stručná úvodní příručka



Pro provoz fotoaparátu je třeba řádně vložit film a baterie. Před použitím si pečlivě přečtete tuto příručku a uchovejte ji pro budoucí použití.

ZAČÍNÁME

1. Vypínač
2. Tlačítko spouště
3. Páčka dvojité expozice
4. Displej OLED
5. Tlačítko nuceného převíjení
6. Přepínač ovládání blesku / přepínač dvojité expozice
7. Elektronický blesk
8. Světlo pro redukci červených očí
9. Světelný senzor
10. Objektiv
11. Přepínač zón
12. Úchyt popruhu na zápěstí
13. Kontrolka připravenosti blesku
14. Hledáček
15. Ozubený váleček pro film
16. Komora pro film
17. Dvířka filmu
18. Okénko potvrzení přítomnosti filmu
19. Příhrádka pro baterie
20. Hřídelka pro převíjení filmu
21. Navijecí cívka filmu
22. Zápádka dvířek filmu

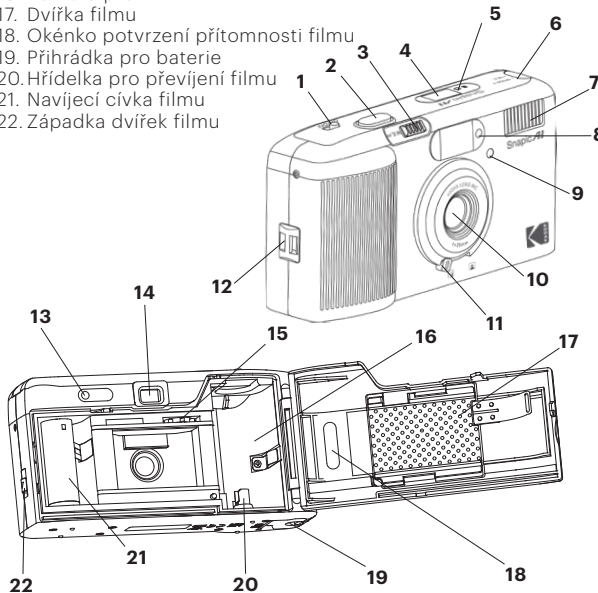

VLOŽENÍ BATERIÍ

1. Otevřete přihrádku pro baterie.
2. Vložte 2 baterie AAA.
3. Zavřete kryt.

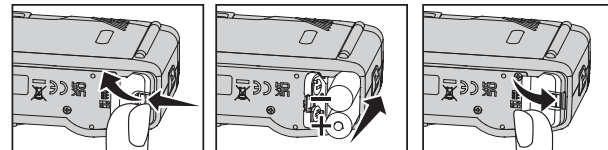

VLOŽENÍ FILMU

1. Otevřete dvířka filmu posunutím západky dvířek filmu do polohy označené šipkou.
2. Vysuňte celý mechanismus ven až na doraz. Vložte do komory svitek se 35mm filmem.
3. Opatrně přitáhněte zaváděcí pás filmu k navijecí cívce, ujistěte se, že zapadl na místo a zavřete dvířka, jak je znázorněno na obrázku.

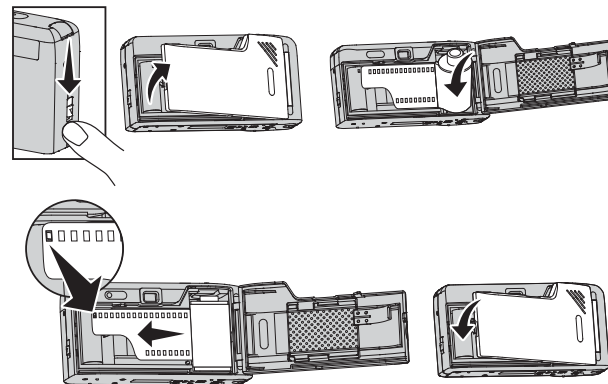

POUŽÍVÁNÍ FOTOAPARÁTU

1. Zapnutí

- Vložte baterie, vložte film a poté přepněte vypínač do polohy „ON“. Po zapnutí se displej OLED rozsvítí a na obrazovce se objeví dvojité šipky pohybující se dolů.

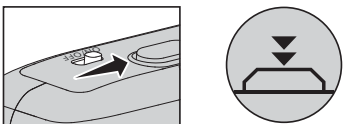

- Jednou stisknete tlačítko spouště – dojde k automatickému posunu o jeden snímek. Na displeji OLED se zobrazí jedna šipka.

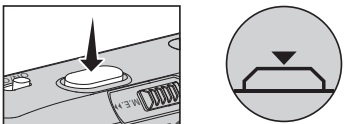

- Podruhé stisknete tlačítko spouště – dojde k automatickému posunu o další jeden snímek. Na displeji OLED se zobrazí „0“.

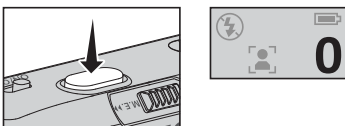

2. PVypnutí

- Přepnutím vypínače do polohy „OFF“ se fotoaparát vypne. Displej OLED se vypne. Fotoaparát automaticky uloží počet fotografií a při dalším zapnutí jej obnoví.

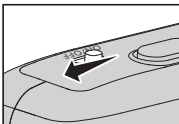

3. Fotografování

- Fotografii pořídíte stisknutím tlačítka spouště. Dojde k posunu filmu a počet fotografií na displeji OLED se zvýší o 1.



Poznámka:

- Opakovaným podržením tlačítka spouště během posunu filmu okamžitě zastavíte motor. Motor bude pokračovat v posunu až po uvolnění tlačítka spouště a po jeho dokončení se zastaví.

4. Automatické převijení

- Když se svitek filmu dostane až k poslednímu snímku a není možné jej posunout dále, fotoaparát začne film automaticky navíjet do kazety s filmem. Na displeji OLED se zobrazí animace převijení.

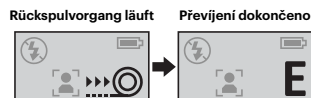

5. Nucené převijení

- Podržte tlačítko nuceného převijení po dobu 2 sekund a poté jej uvolněte. Pokud je nabití baterie dostatečné, spustí se nucené převijení, které se zastaví po jeho dokončení. Na displeji OLED se zobrazí příslušná ikona.



6. Není vložen film

- Pokud do fotoaparátu nevložíte žádný film, blesk, přepínač ovládání blesku, tlačítko spouště a tlačítko nuceného převijení nebudou funkční.



7. Ovládání blesku

- Po vložení filmu a baterií krátce stisknete přepínač ovládání blesku. Indikátor blesku během nabíjení bliká a po úplném nabití se rozsvítí. Níže je znázorněn cyklus stavu blesku:

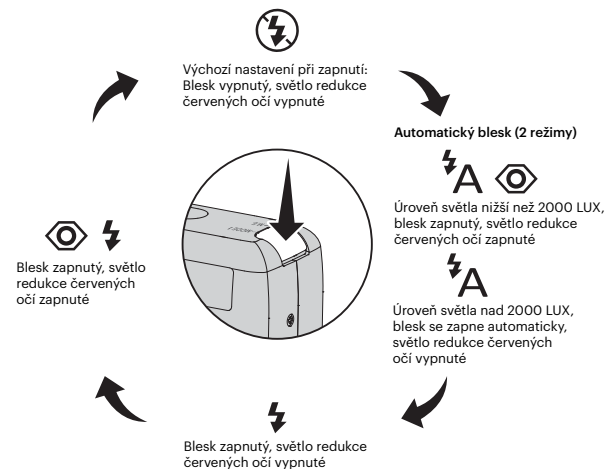

8. Dvojitá expozice

- Podržte přepínač ovládání blesku. Na displeji bude blikat ikona první expozice „1“. Uvolněním tlačítka spouště provedete první expozici.

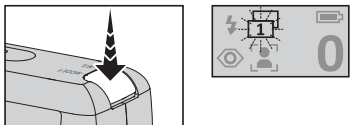

- Po stisknutí tlačítka spouště za účelem pořízení fotografie fotoaparát film neposune a na displeji se zobrazí pohybující se ikona dvojitě expozice.

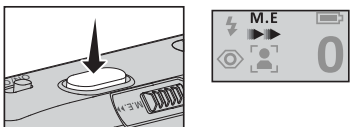

- Stlačte páčku dvojitě expozice pro druhý posun. Na displeji se zobrazí blikající ikona druhé expozice „2“..

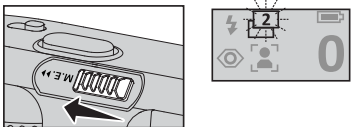

- Po stisknutí tlačítka spouště za účelem pořízení fotografie fotoaparát automaticky posune film a dokončí tak dvojitou expozici. Poté se přepne do normálního režimu jednorázové expozice

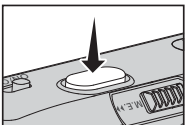

Poznámka:

- Chcete-li ukončit režim dvojitě expozice před pořízením fotografie, stiskněte a podržte tlačítko ovládání blesku.
- Pokud jste již pořídili fotografii, nemůžete ukončit režim dvojitě expozice pomocí tlačítka ovládání blesku. Místo toho vypněte fotoaparát a poté jej znovu zapněte, čímž automaticky zrušíte dvojitou expozici. Po zapnutí polostiskem a uvolněním tlačítka spouště automaticky posunete film.

9. Zobrazení stavu baterie



baterie > 50%



baterie 24-50%



baterie 10-25%



baterie < 10% : Před vypnutím fotoaparátu bude symbol baterie po dobu jedné minuty blikat a kontrolka připravenosti blesku začne pulzovat. Funkce automatického posunu filmu se deaktivuje, proto v případě této situace vyměňte baterie.

Pokud se zobrazí výstraha vybité baterie:

1. Během procesu automatického převíjení:

Motor se zastaví a fotoaparát se vypne. Vyměňte baterie a zapněte fotoaparát. Polostiskem a uvolněním tlačítka spouště film automaticky posuňte.

Během automatického posunu filmu:

2. Motor se zastaví a fotoaparát se vypne. Vyměňte baterie a zapněte fotoaparát. Podržte tlačítko nuceného převíjení a poté jej uvolněte, čímž provedete nucené převíjení.

10. Přepínání objektivu pro focení na dálku / na blízko



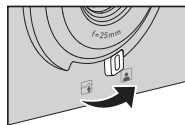

Posunutím přepínače zón přepnete mezi objektivem pro focení na blízko a na dálku. Na displeji OLED se zobrazí odpovídající ikona.

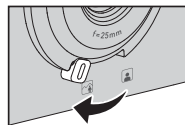



Objektiv pro focení na blízko.



Objektiv pro focení na dálku.

Doporučení ISO pro film	
ISO100 / 200	Slunečno / Polojasnofilm  
ISO400	Oblačno / Zataženo / V interiéru s bleskem   

Doporučení pro blesk	
V interiéru / Slabé osvětlení	Je třeba zapnout blesk nebo automatický blesk  
ISO100 / 200	Vzdálenost pro fotografování 0,5 m - 1,5 m
ISO400	Vzdálenost pro fotografování 1 m - 2,5 m

VÝSTRAHA BATERIE:

Nesprávná výměna baterie může představovat riziko úniku nebo výbuchu a může způsobit zranění osob. Nesprávné používání dobíjecí baterie může představovat riziko požáru nebo chemického popálení. Baterii nerozebírejte ani nevystavujte vodivým materiálům, vlhkosti nebo extrémnímu teplu. Nepoužívejte ani nenabíjejte baterii, pokud vykazuje známky úniku, změny barvy, deformace nebo jiné abnormality. Nenechávejte baterii vybitou nebo nepoužívanou po delší dobu. Během používání, skladování nebo přepravy baterií se vyhněte extrémně vysokým nebo nízkým teplotám. Životnost baterie se liší v závislosti na způsobu používání. Baterii, která není používána, je nutné zlikvidovat v souladu s místními zákony, nebo ji vyhodit do sběrného kontejneru na elektroodpad, pokud se na ni nevztahují platné zákony či předpisy. Baterie uchovávejte mimo dosah dětí.

www.retopro.co/kodak

© 2025 RETO Production Ltd. All rights reserved.

The Kodak trademark, logo and trade dress are used under license from Eastman Kodak Company.